

AUTOMATYCZNY NAWIEWNIK POWIETRZA VENTEC VT 201

PRZEKRÓJ VT 201

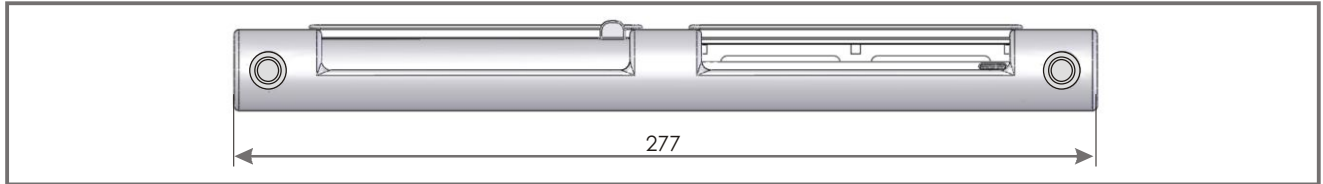

PRZEKRÓJ OZ 200

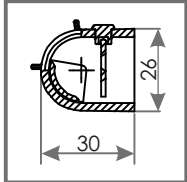
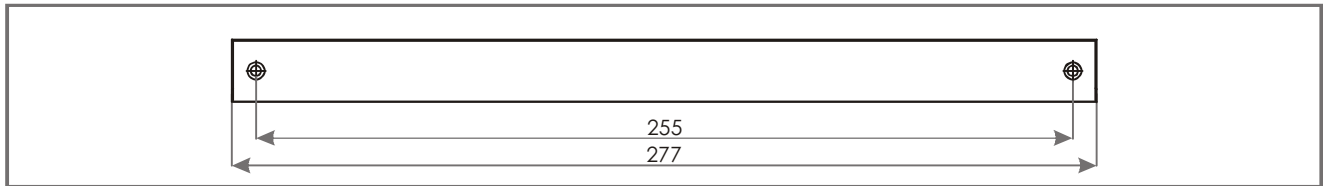
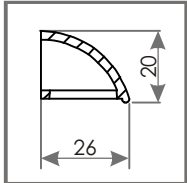

OKAP ZEWNĘTRZNY STANDARD OZ200

PRZEKRÓJ OZ 300

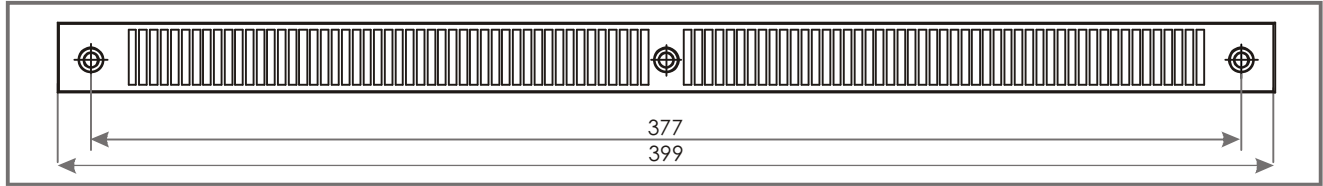
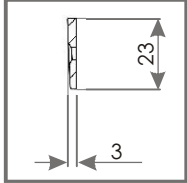

OKAP PŁASKI POD ROLETĘ OZ300

CHARAKTERYSTYKA

Przepływ powietrza

17 m³/h ($\Delta p = 10$ Pa)

Izolacyjność akustyczna

33 dB

Wykres 2. Zależność strumienia powietrza q [m³/h] przepływającego przez nawiewnik VT 201 od panującego podciśnienia p [Pa]

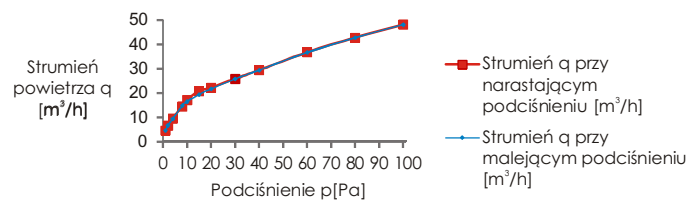

SPOSÓB MONTAŻU

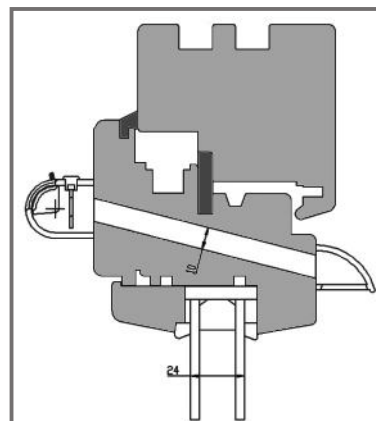

w stolarnie drewnianej

OTWORY POD MONTAŻ
NAWIEWNIKA TYPU VT 201

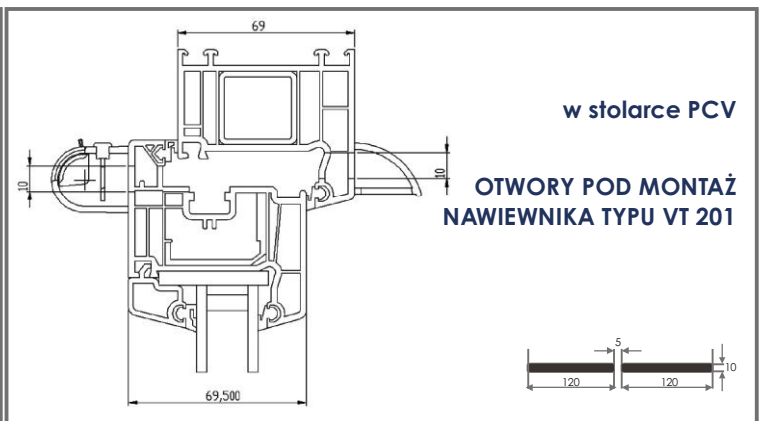
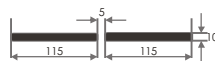

w stolarnie PCV

OTWORY POD MONTAŻ
NAWIEWNIKA TYPU VT 201



VENTEC VT 201 - dostępne wersje kolorystyczne

Symbol	VT201	VT212	VT213	VT214	VT215	VT222	VT223	VT224	VT225
Kolor wewnętrzny	RAL 9003	RAL 9003	RAL 9003	RAL 9003	RAL 9003	RAL 8001	RAL 8017	RAL 7012	RAL 7016
Kolor zewnętrzny	RAL 9003	RAL 8001	RAL 8017	RAL 7012	RAL 7016	RAL 8001	RAL 8017	RAL 7012	RAL 7016