

MANUALNY NAWIEWNIK POWIETRZA VENTEC VT 601

PRZEKRÓJ VT 601

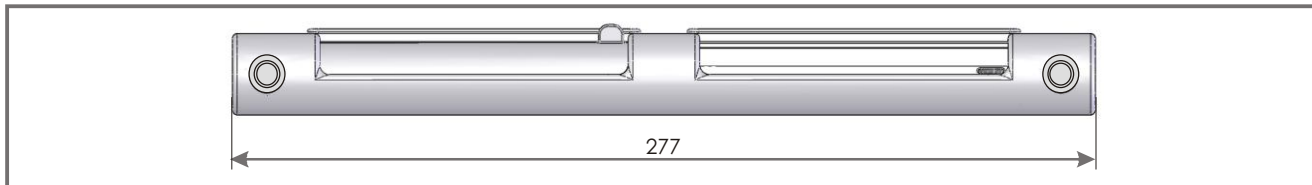

PRZEKRÓJ OZ 200

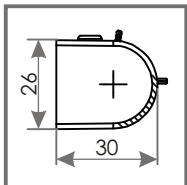
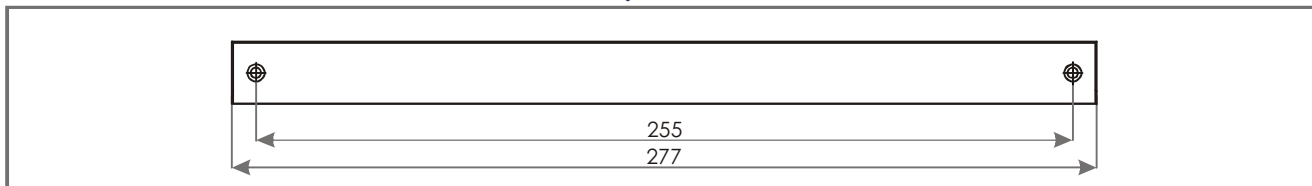
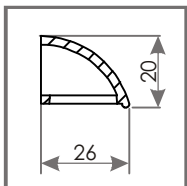

PRZEKRÓJ OZ 300

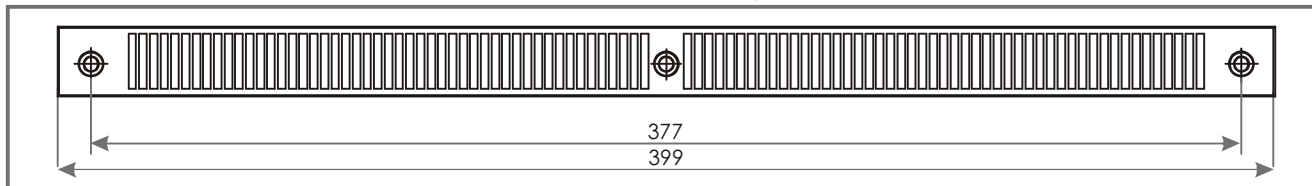
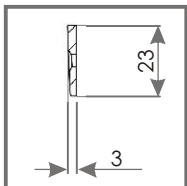

OKAP ZEWNĘTRZNY STANDARD OZ200

OKAP PŁASKI POD ROLETĘ OZ300

Przepływ powietrza

20 m³/h ($\Delta p = 10$ Pa)

Izolacyjność akustyczna

33 dB

Wykres 4. Zależność strumienia powietrza q [m³/h] przepływającego przez nawiewnik VT 601 od panującego podciśnienia p [Pa]

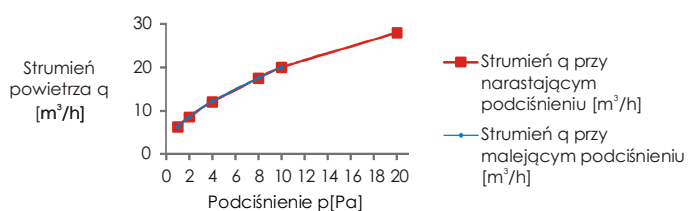

SPOSÓB MONTAŻU

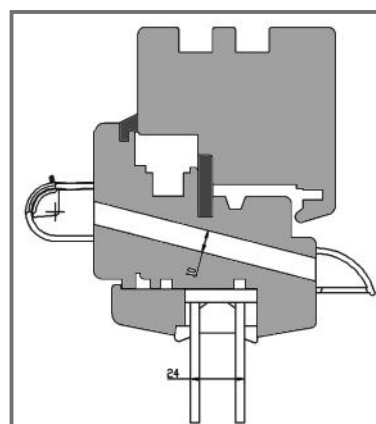

w stolarnie drewnianej

OTWORY POD MONTAŻ
NAWIEWNIKA TYPU VT 601

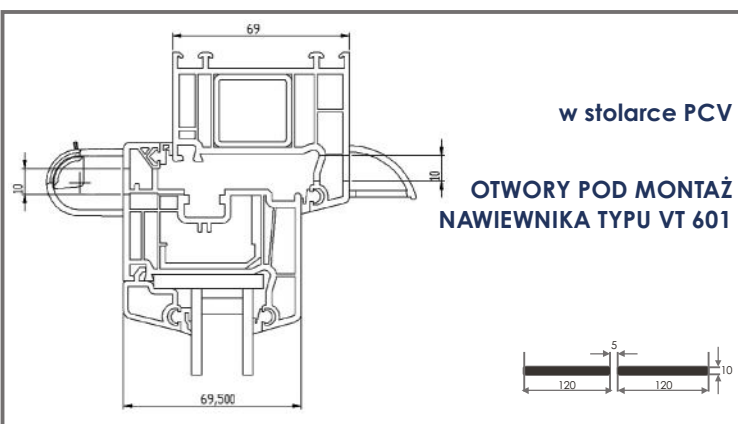

w stolarnie PCV

OTWORY POD MONTAŻ
NAWIEWNIKA TYPU VT 601

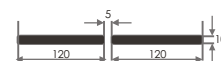

VENTEC VT 601 - dostępne wersje kolorystyczne

Symbol	VT601	VT612	VT613	VT614	VT615	VT622	VT623	VT624	VT625
Kolor wewnętrzny	RAL 9003	RAL 9003	RAL 9003	RAL 9003	RAL 9003	RAL 8001	RAL 8017	RAL 7012	RAL 7016
Kolor zewnętrzny	RAL 9003	RAL 8001	RAL 8017	RAL 7012	RAL 7016	RAL 8001	RAL 8017	RAL 7012	RAL 7016